

# Комнатный термостат серии Wi-Fi



## I. Краткое описание продукта:

Термостаты с сенсорным экраном WiFi - это надёжный и удобный программируемый термостат с большим стеклянным экраном. Он применяется для контроля температуры в промышленных, коммерческих и бытовых помещениях. Идеален в системах теплого пола. Его можно контролировать со смартфона под управлением системы IOS и Android.

## II. Технические характеристики:

Характеристики электропитания	200 ~ 240V 50 ~ 60Hz
Максимальная нагрузка	≤3A(водяной пол) ≤16A(электрический пол)
Потребляемая мощность	<0.3W
Материал корпуса	PC+ABS (огнезащитный)
Тип датчика температуры	NTC
Диапазон t°C внутр. датчика	5-99°C (По умолчанию 5-35°C)
Диапазон t°C внеш. датчика	5-99°C
Точность измерения	±1°C
Внешние габариты	86x86x13.3mm
Температура эксплуатации	0-45°C, 5-95%RH(Без конденсации)
Температура хранения	-5~55°C
Погрешность часов	<1%

## III. Краткое описание оборудования

1. Управление поWiFi для систем Android и Apple iOS
2. Большой экран и сенсорные кнопки
3. Сохранение настроек при отключении питания
4. Функция сохранения данных в режиме реального времени
5. 5 + 2 или 6 + 1 или 7 дней, шесть программируемых режимов.
6. Функция защиты от замерзания
7. 3 режима работы датчиков температуры
8. 80mmx80mm европейский стандарт монтажной коробки.
9. Функция блокировки кнопок от детей

## IV. Описание интерфейса

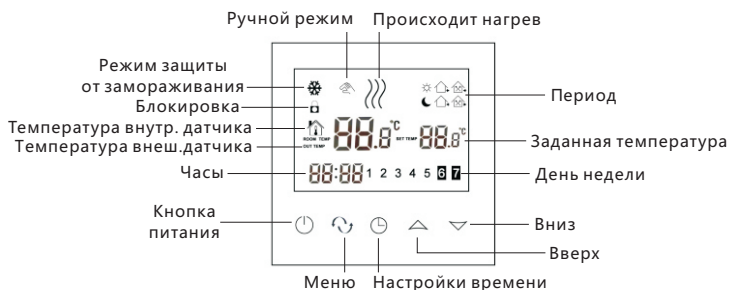

## V. Интерфейс приложения

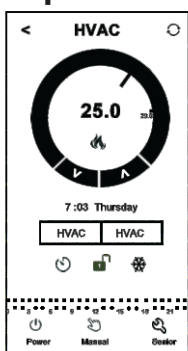

## VI. Спецификация модели

Модель	Текущая нагрузка	Внешний датчик	Память питания	Контролируемые объекты
XXX WIFI-EP	16A	✓	✓	Для электронагревательных приборов
XXX WIFI-WP	3A		✓	Для водонагревательных приборов
XXX WIFI-WPB	3A		✓	Для газового котла

## VII. Схема подключения

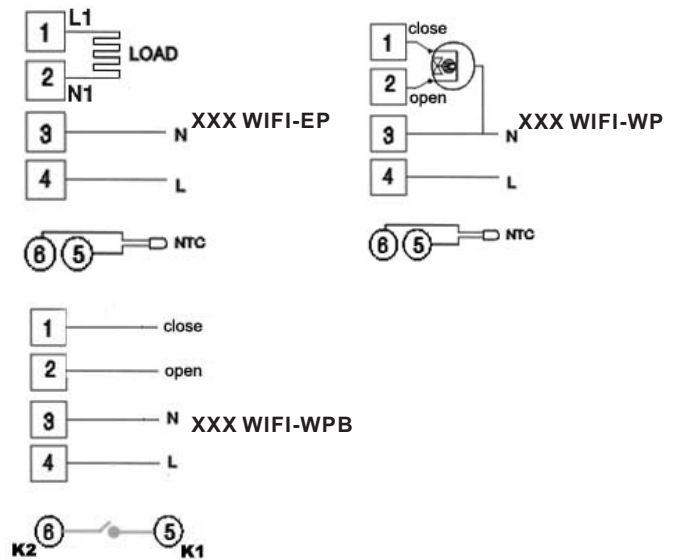

## VIII. Инструкция по эксплуатации

- 1. Включение / выключение питания**  
Нажмите чтобы включить / выключить питание.
- 2. Настройка температуры**  
Нажмите чтобы установить температуру.
- 3. Установка часов**  
Нажмите чтобы установить минуты, час и неделю. Нажмите для изменения значений.
- 4. Настройка ручного режима**  
В ручном режиме поддерживается одна заданная температура. Нажмите пока на экране не отобразится . Нажмите чтобы установить температуру. Нажмите чтобы установить минуты, час и неделю.
- 5. Установка блокировки от детей**  
Удерживайте несколько секунд для включения режима блокировки от детей, отобразится . Еще раз удерживайте , блокировка будет снята.
- 6. Настройка программируемого режима.**  
Нажмите и удерживайте для входа в режим программирования. Удерживайте пока не отобразятся LOOP и 12345. Нажмите чтобы выбрать режим управления: 5+2, 6+1, 7 дней. 12345 символы на дисплее означают режим 5+2; 123456 символы на дисплее означают режим 6+1; 1234567 символы на дисплее означают режим 7 дней. Нажмите чтобы выбрать требуемый период. Нажмите чтобы отрегулировать температуру. Нажмите чтобы выполнить установку времени начала периода. Нажмите чтобы изменить время. Нажмите еще раз, чтобы выбрать температуру выходного дня. Для настройки следующего периода, нажмите затем будет мигать. Когда вы закончите настройку, она автоматически сохранится.

Нажмите для переключения между ручным режимом и программируемым режимом.

Период	Символ периода	Время по умолчанию	Температура по умолчанию
Рабочие дни	1	6:00	20°C
	2	8:00	15°C
	3	11:30	15°C
	4	12:30	15°C
	5	17:30	22°C
	6	22:00	15°C
Выходные	1	8:00	22°C
	2	23:00	15°C

**Примечание:**

- (1) По умолчанию температуры периодов 2, 3 и 4 равны. Пожалуйста, отрегулируйте их в соответствии с Вашими предпочтениями.
- (2) Если установить температуру периода равной 00, то в этот период нагрев будет полностью отключен.
- (3) Как проверить показания выносного датчика пола? Удерживая кнопку нажмите кнопку питания чтобы проверить температуру выносного датчика пола. На дисплее отобразится OUT TEMP. Нажмите еще раз, чтобы отобразить комнатную температуру.

**7. Меню расширенных настроек**

Убедитесь что термостат отключен. Удерживая кнопку нажмите кнопку . Вы вошли в режим расширенной настройки. Нажимайте чтобы выбрать необходимый режим.

Показать код	Функция	Настройка и параметры	По умолчанию
SEN	Режим датчика	0: Внутренний датчик 1: Выносной датчик пола 2: Оба датчика одновременно	0
OSV	Диапазон температур для датчика пола	5-99°C	42°C
DIF	Мертвая зона для температуры пола	1-9°C	2°C
SVH	Максимальная температура для внутреннего датчика	5-99°C	35°C
SVL	Минимальная температура для внутреннего датчика	5-99°C	5°C
ADJ	Коррекция датчика температуры	Проверьте и откалибруйте фактическую температуру в помещении	Калибровка точности 0.5 °C
FRE	Режим защиты от замораживания	00: Отключено 01: Включено	00
PON	Память состояния при откл. питания	00: Отключено 01: Включено	00
ADD	Зарезервированный порт	Не изменяйте значение заводской настройки	01
FAC	Заводская настройка	10 или 32: Режим Wi-Fi открыт 08: Просто показать	08

**Примечание:**

Мертвая зона для внешнего датчика пола это диапазон температуры между точками включения и отключения нагрева. По умолчанию мертвая зона (DIF) для датчика пола составляет 2°C, OSV составляет 42 °C.

Когда фактическая температура на выносном датчике пола превышает на 2°C температуру OSV и достигает 44 °C, реле отключает нагрев. Когда температура на выносном датчике пола снизится до температуры на 2°C ниже OSV, т.е. до 40 °C, реле снова включит нагрев. Это отключение будет происходить даже если комнатная температура (на встроенном датчике) ниже заданной температуры. Такой режим позволяет поддерживать заданную температуру поверхности пола и предотвращает его перегрев. Режим датчика (SEN) должен быть установлен на «2».

**Ошибка датчика:**

Выберите правильный режим датчика. Если выбрать неверный режим или отсутствующий датчик, на ЖК-дисплее отобразится Err, термостат прекратит нагрев до устранения проблемы.

**IX. Работа с приложением**

1. Установка приложения на смартфон.

Для системы iOS: Войдите в App Store, найдите «Beok Home» вы можете скачать его на свой iPhone. Или отсканируйте QR-код для загрузки приложения:



Для Android-системы: Войдите в Google Play, найдите «Beok Home» и установите его на свой смартфон.

Или отсканируйте QR-код для загрузки приложения:



**2. Подключение термостата к смартфону**

Настройка термостата



Удерживая клавишу часов , нажмите кнопку питания .

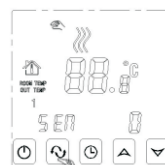

Вы перешли в режим расширенной настройки. Нажмите клавишу 9 раз пока на экране не появится режим FAC.

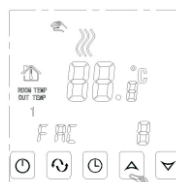

Когда появится FAC, нажмите клавишу , чтобы изменить 8 на 10 или 32.

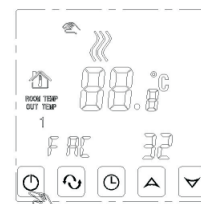

Затем нажмите кнопку питания .

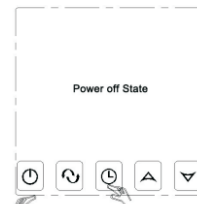

Удерживая клавишу часов , нажмите клавишу питания .

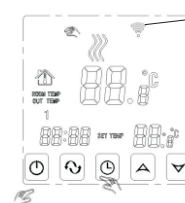

Символ мигает часто: Соединение запускается

Символ медленно мерцает: Термостат офлайн

Символ горит постоянно: Успешное подключение

В это время символ wifi будет мигать часто. Это означает что теперь вы можете подключить термостат к смартфону.

Когда символ wifi перестает мигать и будет гореть постоянно, это будет означать, что термостат успешно подключен к смартфону.

**2. Подключение к смартфону.**

Запустите приложение Beok Home на своем смартфоне вы увидите страницу приветствия приложения.



Когда символ термостата Wifi часто мигает вы можете начать настройку на своем смартфоне.

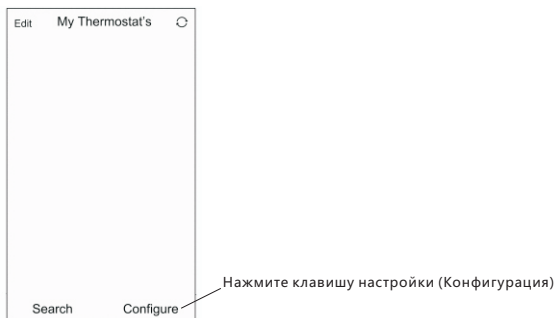

Введите имя сети и пароль wifi, нажмите кнопку «Установить подключение».

При успешном подключении появится сообщение «Подключение выполнено успешно».



После успешного подключения нажмите клавишу поиска.

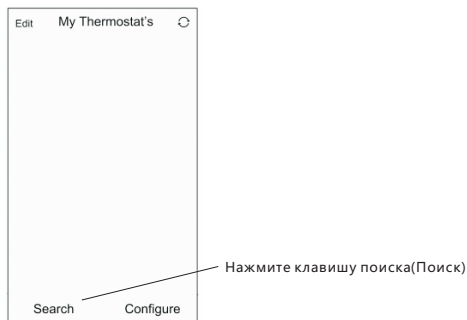

В списке появится ваш термостат wifi: HVAC.  
 HVAC - это имя термостата по умолчанию, и вы можете изменить его на любое имя, которое вы хотите.  
 Например «кухня» или «спальня»

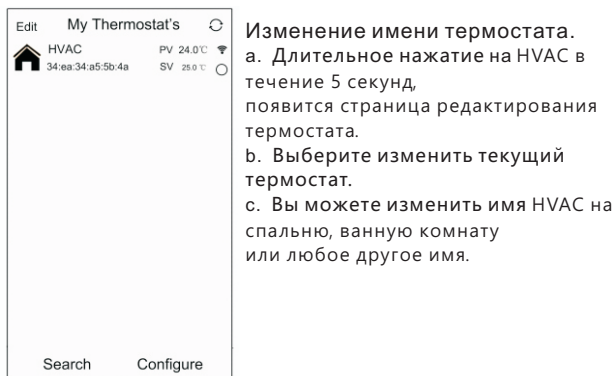

- Изменение имени термостата.**
- Длительное нажатие на HVAC в течение 5 секунд, появится страница редактирования термостата.
  - Выберите изменить текущий термостат.
  - Вы можете изменить имя HVAC на спальню, ванную комнату или любое другое имя.

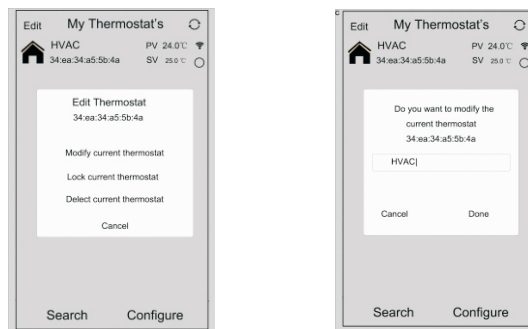

### Интерфейс приложения на телефоне



### Управление термостатом с помощью телефона

- Часы: вы можете нажать ⌚ для синхронизации часов смартфона и термостата.
- Блокировка от детей (блокировка экрана): нажмите 📵, чтобы заблокировать термостат.
- Режим защиты от замораживания: нажмите ❄️, термостат отобразит ❄️ на экране, это означает, что функция защиты от замораживания активна.
- Настройка температуры: вы можете перетащить указатель на шкале настройки температуры, чтобы установить температуру. Или нажмите ▲ и ▼, чтобы настроить температуру.
- Программа: нажмите и удерживайте клавишу 📅, затем перейдите в режим установки периода:



Рабочий цикл: 5+2/6+1/7 недельный программный режим на выбор.  
 Значение времени: вы можете установить время периода.  
 Температура: вы можете установить температуру периода.  
 Примечание. Когда вы выбираете программный режим 7 дней, настройки программы Weekend Program (Выходные) не отображаются.

- Расширенные настройки: Длительное нажатие ⚙️, вы перейдете в расширенный режим настройки:

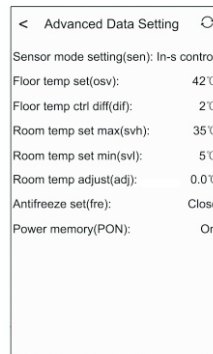

Показать код	функция	Настройка и параметры	По умолчанию
SEN	Режим датчика	0: Внутренний датчик 1: Выносной датчик пола 2: Оба датчика одновременно	0 Внутренний датчик
OSV	Диапазон температур для датчика пола	5-99°C	42°C
DIF	Мертвая зона для температуры пола	1-9°C	2°C
SVH	Макс. температура для внутреннего датчика	5-99°C	35°C
SVL	Мин. температура для внутреннего датчика	5-99°C	5°C
ADJ	Коррекция датчика температуры	-5-5°C	0°C
FRE	защита от замораживания	выкл. / вкл.	откл.
PON	Память питания	вкл / выкл	выкл

7. Ручной режим и автоматический режим:  
Нажмите чтобы переключить ручной режим или автоматический режим.

8. Питание: нажмите чтобы включить или выключить термостат.

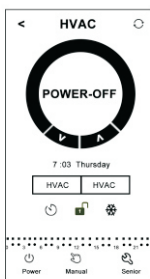

## X. Устранение сбоев при подключении к WiFi:

1. Если после того, как вы нажали «Настроить», произошел сбой подключения:

- Проверьте, что ваш мобильный телефон настроен на режим WLAN, и убедитесь, что его (мобильные данные) отключены 3g / 4g. Пожалуйста, подключитесь к Wi-Fi 2.4G, а не Wi-Fi 5G.
  - Пожалуйста, проверьте имя сети Wi-Fi, мы рекомендуем, чтобы оно не должно содержать пробелы или китайские символы.
  - Проверьте свой пароль сети Wi-Fi. Мы рекомендуем не более 32 символов, без пробелов и специальных символов, только буквы и цифры.
  - Проверьте, что модуль успешно сброшен. Найдите режим FAC в расширенной настройке, измените значение FAC на 10 или 32, затем выключите термостат.
- Нажмите клавишу времени в течение 2 минут, затем снова нажмите кнопку питания. На этот раз он не войдет в расширенную настройку, но символ WIFI на экране будет мигать быстро и часто. Это означает, что Wi-Fi-модуль успешно сбрасывается.
- Пожалуйста, убедитесь, что пароль wifi правильно заполнен. Мы рекомендуем вам проверять пароль, включив его отображение при вводе.

2. Если в нем отображается следующее напоминание, перейдите к расширенной настройке, чтобы сбросить соответствующие настройки.

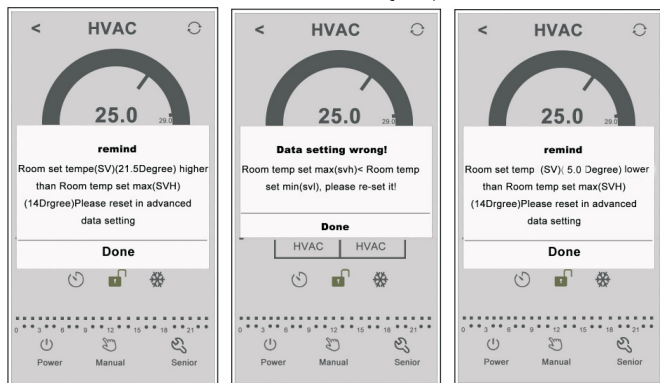

## XI. Инструкция по установке

Этот продукт подходит для стандартной монтажной коробки 80 \* 80 мм и 60-миллиметровой европейской круглой коробки.

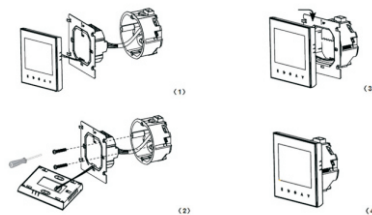

1. Подключите линию питания и клапан котла либо нагревательный элемент теплого пола к клеммам. Прикрепите стеновую панель термостата к стене с помощью винтов и отвертки.
2. Подключите шлейф управления к ЖК-дисплею.
3. Установите ЖК-дисплей на стеновой панели.

**Важно:** Монтажный провод должен быть не менее 1.5, - 2.5 квадратных миллиметра.

## X. Обращение к покупателю:

Благодарим вас за покупку нашего оборудования

Пожалуйста, прочтите полностью это руководство перед установкой, подключением и эксплуатацией вашего термостата. Если у вас возникнут вопросы, пожалуйста, свяжитесь с нами.

**Комплектация упаковки:**

Модель	*** WIFI-EP	*** WIFI-WP	*** WIFI-WPB
Термостат	✓	✓	✓
Руководство пользователя	✓	✓	✓
Винты	✓	✓	✓
Внешний датчик	✓		

## Наш сервис:

Мы предлагаем гарантию на 24 месяца с момента продажи.

Во время гарантии, если она относится к проблеме качества, мы ее исправим или заменим бесплатно после тестирования.

Если это не проблема качества или гарантийный срок закончился, мы будем взимать плату за послегарантийное обслуживание.



## Предупреждение:



Символ означает, что устройство под напряжением, это может привести к поражению электрическим током во время его обслуживания. Пожалуйста, убедитесь, что термостат устанавливается профессиональным электриком.

